



**814M**

## **Kettensäge zum Betonschneiden**



## **BEDIENERHANDBUCH**

ICS, Blount Europe SA  
Rue Emile Francqui 5  
B-1435 Mont-Saint-Guibert  
BELGIEN

# INHALTSÜBERSICHT

<b>SYMBOLE &amp; ETIKETTEN</b>	<b>3</b>
<b>SICHERHEIT</b>	<b>4</b>
<b>TECHNISCHE DATEN</b>	<b>6</b>
<b>EINRICHTUNG</b>	<b>7</b>
<b>BETRIEB</b>	<b>9</b>
<b>FEHLERBESEITIGUNG</b>	<b>12</b>
<b>WARTUNG</b>	<b>13</b>
<b>REFERENZ</b>	<b>14</b>

## SYMBOLE & ETIKETTEN

FOLGENDE SYMBOLE UND DEFINITIONEN FINDEN SIE MEHRFACH IM HANDBUCH. SIE SOLLEN SIE AUF POTENTIELLE GEFAHREN UND UNSICHERE PRAKTIKEN HINWEISEN.

### **ACHTUNG**

Es besteht eine potentiell gefährliche Situation. Diese kann, so Sie sie nicht vermeiden, den Tod oder schwere Verletzungen hervorrufen.

### **VORSICHT**

Es besteht eine potentiell gefährliche Situation. Diese kann, so Sie sie nicht vermeiden, kleinere oder mittelschwere Verletzungen oder Sachschäden hervorrufen.

IM HANDBUCH UND AUF DER SÄGE KÖNNEN SIE FOLGENDE SYMBOLE & ETIKETTEN FINDEN



Studieren Sie das Bedienerhandbuch sorgsam, machen Sie sich den Inhalt begrifflich, bevor Sie dieses Gerät nutzen.



Tragen Sie immer folgende Utensilien:  
**Schutzhelm**  
**Gehörschutz**  
**Schutzbrillen oder voller Gesichtsschutz**



Tragen Sie Sicherheitsschuhe

### **WARNING**

- |  |   |
|--|---|
| <ul style="list-style-type: none"> <li>• Do not exceed 8 G.P.M. (30 liters per minute) hydraulic flow or 2500 psi (175 bar) hydraulic pressure.</li> <li>• Recommended water pressure 80 psi (5.5 bar) on the saw gauge. Minimum water pressure 35 psi (2.5 bar).</li> <li>• Weight 12.2 lbs (5.5 kg) (chain and bar not included).</li> </ul> | <ul style="list-style-type: none"> <li>• Inserting the tool into a pre-cut slot that is narrower than the chain may cause binding and rapid pushback of the tool toward the operator.</li> <li>• Always operate tool with solid footing and firm hand grip.</li> <li>• Contact at a hydraulic leak or burst can cause oil injection into the body.</li> </ul> |
|--|---|

**READ OPERATIONS & MAINTENANCE MANUAL BEFORE USE OF TOOL. FAILURE TO OBSERVE THESE PRECAUTIONS CAN RESULT IN SERIOUS PERSONAL INJURY.**

F/N 74030

### **WARNING**

F/N 71938

- |  |   |
|--|---|
| <ul style="list-style-type: none"> <li>• Do NOT operate saw without side cover.</li> <li>• Do NOT operate saw without baffle drain.</li> </ul> | <ul style="list-style-type: none"> <li>• Do NOT use this side cover on any saw other than 814.</li> <li>• Failure to observe these precautions can result in serious injury.</li> </ul> |
|--|---|

# SICHERHEIT

DAS FOLGENDE SYMBOL GILT FÜR ALLE AUF DIESER SEITE AUFGELISTETEN TEILE

## ACHTUNG

Es besteht eine potentiell gefährliche Situation. Diese kann, so Sie sie nicht vermeiden, den Tod oder schwere Verletzungen hervorrufen.

Werden Teile mit hoher Geschwindigkeit ausgeworfen, kann die Kette brechen. Dieses kann zum Tode oder zu schweren Verletzungen von Bedienern oder Umstehenden führen. Folgende Teile sind sehr wichtig, um das Risiko eines Kettenbruchs und von Verletzungen zu minimieren.

- \* Verwenden Sie KEINE Diamantkettensäge, wenn Seitenabdeckung, Schlammumlenkrohr oder Schutzklappe beschädigt, verändert, defekt sind oder fehlen. Seitenabdeckung, Schlammumlenkrohr und Schutzklappe schützen vor beweglichen Teilen, ausgeworfenem Schutt, einer gebrochenen Kette, vor Wasserschüben und Betonschlamm.
- \* Nicht 30 l/min und 172bar Hydraulik Druck überschreiten
- \* Installieren Sie die Kette NICHT rückwärts und lassen Sie sie NICHT rückwärts laufen. Der Puffer muss das Segment in den Schnitt hinein führen.

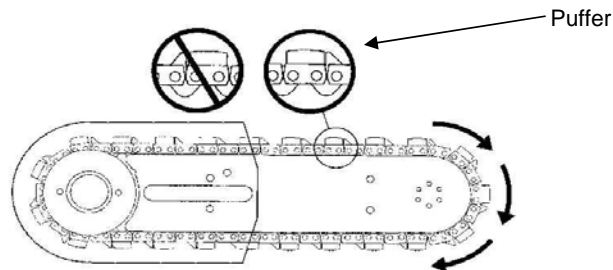

- \* NICHT den Motor rückwärts laufen lassen. Die Kette muss sich auf dem Schwert vom Bediener aus weg bewegen und an der Schwert Unterseite zurück laufen.
- \* Gehen Sie mit einer Diamantkettensäge NICHT in einen Schlitz, der enger als die Kettensegmente ist. Ein schneller Rückstoß kann die Folge sein. Referenz: Die meisten Diamantsegmente sind 5.72 mm breit.
- \* NIEMALS die Säge ohne Kettenradschutz benutzen oder fremde Kettenradschütze benutzen.
- \* Bedienen Sie Diamantkettensägen NICHT in umgedrehtem Zustand; Betonschutt könnte in das Gesicht des Bedieners zurück fliegen.
- \* Schneiden Sie mit der Diamantkettensäge KEIN loses Eisen. Segmentverluste oder Kettenbruch könnten die Folge sein.
- \* Benutzen Sie NICHT Ihre Hände um nach einem Hydrauliklek zu suchen. Unter Druck kann austretende Hydraulikflüssigkeit in die Haut dringen. In diesem Falle sofort medizinische Hilfe aufsuchen.

# SICHERHEIT

## DAS FOLGENDE SYMBOL GILT FÜR ALLE AUF DIESER SEITE AUFGELISTETEN TEILE

### VORSICHT

Es besteht eine potentiell gefährliche Situation. Diese kann, so Sie sie nicht vermeiden, kleinere oder mittelschwere Verletzungen oder Sachschäden hervorrufen.

- \* Stellen Sie die Diamantkettensäge stets auf OFF, wenn Sie sie warten. Das gilt auch für das Spannen der Kette.
- \* Es ist ein Wasserdruck von 35 psi (2,5 Bar) auf der Sägenmaßlehre erforderlich. Es wird ein Wasserdruck von 80 psi (5,6 Bar) auf dem Wassermanometer empfohlen. Eine zu geringe Wasserzufuhr verschleißt die Kette übermäßig. Dies kann zu Kraftverlusten und Kettenbruch führen



Diamantketten mit SealPro(tm) erfordern einen Wasserdruck von mindestens 20 psi (1,4 Bar).

- \* Schalten Sie eine Diamantkettensäge erst ein, wenn Schwert, Kette und Seitenabdeckung ordnungsgemäß installiert wurden.

## ALLGEMEINE SICHERHEITSVORKEHRUNGEN

- \* Tragen Sie stets Schutzkleidung, einschließlich Helm, Augenschutz, Gehörschutz und Handschuhe.
- \* Vermeiden Sie locker anliegende Kleidung.
- \* Überprüfen Sie jeden Tag die Sicherheit, bevor Sie beginnen.
- \* Arbeiten Sie stets nur dann mit dem Werkzeug, wenn Sie sicheren Halt haben und beide Hände an der Säge sind.
- \* Entfernen Sie Schlamm oder halten Sie ihn unter Kontrolle, um beim Schneiden nicht abzurutschen.
- \* Stellen Sie sicher, dass es keine Hindernisse (Rohre, elektrische Leitungen, Lüftungskanäle) gibt und keine nicht erforderlichen Personen in der Nähe sind.
- \* Richten Sie eine gut markierte Sicherheitszone mit Seilabsperungen und eindeutigen Zeichen ein.
- \* Sorgen Sie für angemessene Belüftung, wenn Sie in einem geschlossenen Bereich arbeiten. Abgase einzuatmen ist gefährlich.
- \* Vermeiden Sie Elektrounfälle, indem Sie auf stromführende elektrische Drähte in der Nähe des Schneidbereiches achten.

## Technische Unterstützung und Fragen:

**Bitte kontaktieren Sie Ihre ICS Händler  
Adresse auf dem Deckblatt**

## TECHNISCHE DATEN

Gewicht ohne Schwert und Kette	6.8kg (15lbs)
Länge	36.3cm (14.3")
Höhe	28.7cm (3.3")
Breite	23.4cm (9.2")
Hydraulik Anforderungen (Max)	30l/min@172bar (8gpm@2500psi)
Hydraulik Öl (Type)	Mobil DTE 13M oder gleichwertig
Schwertlängen	23cm (9"); 30cm (12")
Tatsächliche Schneidelängen	24cm (9.5"); 31cm (12.5")
Geräuschpegel	88dB bei 1m (3 ft)
Wasserdruck-Anforderungen	<p>Minimum: 35 psi (2,5 Bar)  Minimum: 35 psi (2,5 Bar)  <b>Empfohlen: 80 psi (5,5 Bar)</b>  Maximum: 160 psi (11 Bar)</p> <p>Hinweis: Diamantketten mit SealPro™ erfordern einen Mindest-Wasserdruck von 20 psi (1,4 Bar)</p>
Wasserfluss-Anforderungen	mindestens 15 l/m
Kettengeschwindigkeit	<p>20l/min: 6600rpm; 17m/sec (3,270 fpm)</p> <p>30l/min: 10000rpm; 25m/sec (4,950 fpm)</p>

\* Für Hydrauliksystemen mit mehr als 30 l/min und weniger als 76 l/min benutzen Sie ein ICS Druckregelventil, P/N 70350 zum Reduzieren auf einen Druck von 30 l/min.

## EINRICHTUNG

### INSTALLATION VON SCHWERT UND KETTE



SCHRITT 1: Lösen der Kettenradschutz Muttern und abnehmen des Kettenradschutzes.



SCHRITT 2: Bringen Sie das Schwert auf den Stiftbolzen und dem Stift zur Kettenanpassung an.

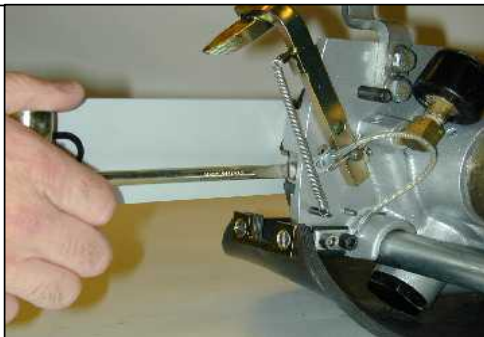

SCHRITT 3: Bewegen Sie den Stift zur Kettenanpassung zurück zum Antriebskettenrad. Drehen Sie hierzu die Kettenspannschraube entgegen dem Uhrzeigersinn.



SCHRITT 4: Montieren Sie die Kette auf das Schwert. Beginnen Sie am Antriebskettenrad, und führen Sie sie dann über die Schwertschneidkante.

Installieren Sie die Kette ordnungsgemäß. Der Puffer muss das Segment immer in den Schnitt hinein führen (siehe hierunter).

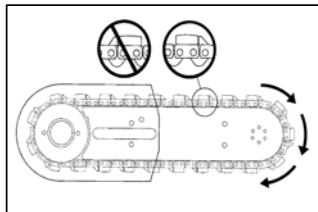

SCHRITT 5: Stellen Sie sicher, dass alle Antriebsglieder innerhalb der Schwertnut sind. Führen Sie dann das Vor-Spannen der Kette durch.

## EINRICHTUNG

### INSTALLATION VON SCHWERT UND KETTE



SCHRITT 6: Installieren Sie die Seitenabdeckung, und drehen Sie die Muttern der Seitenabdeckung handfest an.

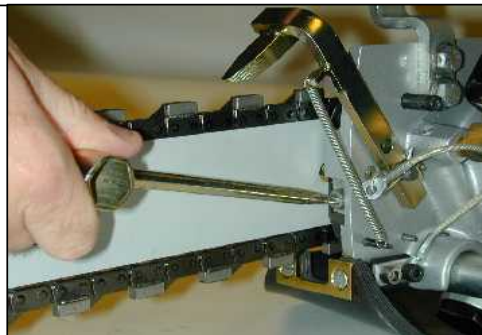

SCHRITT 8: Spannen Sie die Kette. Die Kette muss fest sitzen es muss jedoch möglich sein sie mit der Hand um das Schwert zu drehen. Siehe Notiz 1 & 2.



SCHRITT 8: Anheben der Schwertspitze und die Kettenradschutz Muttern kräftig anziehen. Siehe Hinweis 3.

Hinweis 1: Denken Sie daran, dass die Schwertführungen mit der Zeit scharfe Kanten aufweisen können. Ziehen Sie die Kette daher immer an den Diamantsegmenten.

Hinweis 2: "Überspannen" Sie die Kette nicht. Ein Kraftverlust wäre die Folge. Es ist normal, dass Antriebsglieder unterhalb des Schwertes hängen. Die Kette sollte fest sitzen, muss sich jedoch per Hand um das Schwert ziehen lassen.

Hinweis 3: Um einen Kettenspannerbruch zu verhindern, ziehen Sie die Muttern der Seitenabdeckung unbedingt mit ca. 27 Nm fest.



# BETRIEB

## CHECKLISTE VOR DEM SÄGEN

- \* Richtige Ketten-Installation: Der Puffer muss das Segment in den Schnitt einführen.
- \* Die richtige Kettenspannung: Die Kette sollte fest sitzen, jedoch sich leicht per Hand um das Schwert ziehen lassen.
- \* Zulässiger Hydraulikanschluss. Maximum Durchfluss: 30l/min (8gpm) ; Maximum Hydraulikdruck: 172 bar (2500psi).
- \* Richtige Hydraulikmotor Drehrichtung. Einige Hydraulikaggregate haben einen umgedrehten Hydraulikfluss, so dass der Sägenmotor rückwärts läuft. Die Kette muss vom Bediener aus weg zur Schwertschwerter laufen. Tauschen der Hydraulikanschlüsse ändert die Drehrichtung.
- \* Tragen von Sicherheitskleidung notwendig, inklusive Kopfschutz, Schutzbrille, Ohrschützer, Sicherheitsschuhe, Handschuhe und anliegende Kleidung.
- \* Angemessene Wasserzufuhr und -druck
  - Minimalfluss: (15 lpm)
  - Minimaler Wasserdruck: 2,5 Bar (35 psi)
  - Empfohlener Wasserdruck: 5,5 Bar (80 psi)
  - Maximaler Wasserdruck: 11 Bar (160 psi)

## WICHTIG

**Der wichtigste Einzelfaktor, mit dem der Bediener die Lebensdauer der Kette verlängern kann ist die Verwendung eines Wasserdrucks von 5,5 Bar (80 psi) oder höher (maximal 11 Bar). U. U. ist eine Wasser-Druckverstärkerpumpe erforderlich.**



Hinweis: Diamantketten mit SealPro™ erfordern einen Wasserdruck von mindestens 1,4 Bar (20 psi).

## DEN SCHNITT PLANEN

- \* Wählen Sie den richtigen Kettentyp für das zu schneidende Material.
- \* Markieren Sie den Schnitt mit Permanent-Marker zur visuellen Schnittführung.
- \* Quetschen Sie Stange und Kette nicht. Schneiden Sie stets erst die untere Seite einer Öffnung, dann die obere und dann die Seiten. Führen Sie den leichtesten Schnitt zuletzt aus.
- \* Für die geradlinigsten Schnitte verwenden Sie die "Schrittschnitt"-Methode. Sägen Sie zuerst entlang der gesamten Schnittlinie eine Kerbe von ca. 2-3cm mit der Schwertschwerter. Vertiefen Sie den Schnitt dann um ca. 5cm. Arbeiten Sie sich dann durch das gesamte Material, und schließen Sie mit dem WallWalker® den Schnitt ab.
- \* Stellen Sie sicher, dass abgeschnittener Beton nicht herunter fallen und Bediener oder sich in der Nähe befindliche Personen verletzen kann. Beton ist sehr schwer, ein Kubikfuß 30 cm x 30 cm x 30 cm = 68 kg (12"x12"x12" = 150 lbs).
- \* Überprüfen Sie die Nähe des Schneidbereiches und das Betoninnere auf stromführende elektrische Drähte, um Elektrounfälle zu vermeiden.

# BETRIEB

## SCHNEIDEN MIT DER 814M

- \* Gehen Sie mit der Säge mitten hinein, anstatt oben an der Mauer zu beginnen. Sie reduzieren so Erschütterungen, verlängern die Lebensdauer des Diamanten, schneiden geradliniger und ermöglichen schneller den Einsatz des fixierten WallWalker®.
- \* Betreiben Sie eine Diamantkettensäge stets mit Vollgas. Sorgen Sie für ausreichende Vorschubkraft, so dass die freilaufenden U/min um 20 bis 30% fallen. Wird zuviel Kraft angewandt, schleift die Säge oder kommt zum Stillstand. Die Kette hat dann eine zu geringe Drehzahl, um effektiv zu schneiden. Wird zu wenig Vorschubkraft angewandt, rutschen die Diamanten und werden abpoliert.
- \* Für geradlinige Schnitte verwenden Sie die "Schrittschnitt"-Methode. Sägen Sie zuerst entlang der gesamten Schnittlinie eine Kerbe von ca. 12 bis 25 mm mit der Schwertspitze. Vertiefen Sie den Schnitt dann um ca. 50 mm. Diese Nut trägt dazu bei, das Schwert für einen geraden Schnitt zu führen. Arbeiten Sie sich dann durch das gesamte Material, und schließen Sie mit dem WallWalker® den Schnitt ab.
- \* Verwendung des WallWalkers für ein effektives Schneiden und Reduzierung der Ermüdung des Benutzers. Der WallWalker ist ein Hebelsystem mit einer Kraftübertragung 4 zu 1. Die korrekte Anwendung erfolgt durch das Einstechen der Säge in die Wand sowie durch das Fixieren der WallWalker Spitze im Schnitt und durch einseitiges drücken der Säge, ermöglicht der WallWalker den Vorschub.

Punkt des WallWalker®

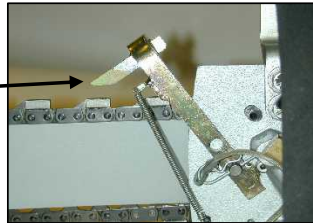

- Wenden Sie eine aufwärts Kraft auf dem Auslöserhandgriff auf, um das WallWalker® richtig engagiert zu halten, andernfalls rutscht der WallWalker® Anschlag, was die Wirksamkeit verringern wird. Während das Wallwalker anfängt, nach oben zu rotieren, entsteht Vorschubkraft entlang der Linie des beabsichtigten Schnittes. Die Vorschubkraft erhöht sich, wie das Wallwalker das Ende seines Anschlags erreicht. Wenn das Wallwalker Tiefpunkt erreicht, ziehen Sie die Säge den Schnitt einige Zentimeter heraus und lassen Sie das Wallwalker zurück in seine Ausgangsposition entspringen. Stellen Sie den Anschlag in den Schnitt wieder ein und wiederholen Sie das Verfahren.
- \* Beim Schneiden schwerer Bewehrungsstäbe "rotieren" Sie die Säge langsam, so dass Sie stets Beton UND Stahl schneiden. Hierdurch werden die Diamanten besser exponiert gehalten. Zudem müssen Sie beim Schneiden von Bewehrungsstäben mit einer verkürzten Lebensdauer der Kette rechnen.
  - \* Die Kette streckt sich mehr, wenn Sie länger mit eingegrabener Nase sägen. Dann kann die Kette nämlich den Schlamm nicht von der Schwertspitze "abtransportieren".
  - \* Wenn die Säge anfängt, ständig krumm zu sägen, drehen Sie das Schwert um, und verwenden Sie die andere Seite. Bearbeiten Sie verschlissene Schienen mit einer Bandschleifmaschine. Hinweis: Die normale Lebensdauer einer Führungsstange beträgt 2 bis 3 Ketten. Schwere Bewehrungsstäbe können die Lebensdauer des Schwertes verringern.
  - \* Wenn Sie eine neue Kette verwenden, können Sie die Schneidgeschwindigkeit erhöhen, indem Sie "die Diamanten öffnen". Schneiden Sie einige Mal in einen Schleifstoff wie Schlackenstein.

# BETRIEB

## REINIGUNG DES SYSTEMS

- \* Lassen Sie nach dem Schneiden die Säge mindestens 15 Sekunden bei laufendem Wasser eingeschaltet. So spülen Sie Schlamm und Schutt von Kette, Schwert und Antriebskettenrad ab.
- \* Waschen Sie Betonschlamm von der Säge ab. Spülen Sie den Ventilhandgriff mit hohem Wasserdruck, indem Sie Wasser in die 3 Öffnungen sprühen.
- \* Entfernen Sie Schwert und Kette. Spülen Sie den Kettenspanner mit hohem Wasserdruck. Schmieren Sie ihn mit Fett ein.
- \* Reinigen Sie alle hydraulische Schnellkupplungen der Säge und des Aggregats.
- \* Nachdem Sie die Säge gereinigt haben, besprühen Sie die gesamte Säge, Kette, Schwert, Antriebskettenrad und hydraulische Schnellkupplungen mit einem Leichtöl. So sammeln sich weniger Rost und Schlamm an den Sägeteilen an.

## FEHLERBESEITIGUNG

- \* GERINGE KETTENGESCHWINDIGKEIT - Kettenspannung ist zu groß. Die Kette muss sich stets per Hand um das Schwert ziehen lassen. Es ist normal, wenn die Kettenantriebsglieder unterhalb des Schwertes hängen.
- \* ZU GERINGE SCHNEIDGESCHWINDIGKEIT - Diamanten sind u. U. "abpoliert" worden. Schneiden Sie ein paar Mal in einen Schleifstoff wie Schlackenstein, um den Diamanten
- \* VORZEITIGE KETTENDEHNUNG- Zu geringer Wasserdruck. Der erforderliche Mindestwasserdruck beträgt 35 psi (2,5 Bar). Um die Lebensdauer der Kette zu maximieren, empfehlen wir 80 psi (5,5 Bar)
- \* BRUCH DES KETTENSPANNERS- Die Muttern der Seitenabdeckung sind nicht fest genug angezogen. Ziehen Sie sie auf 27 Nm fest.
- \* KEIN WASSERFLUSS - Der Wasserschlauch ist geknickt, oder die Wasserzufuhr ist abgeschaltet.
- \* KETTE LÄUFT RÜCKWÄRTS - Die Hydraulik wird rückwärts angespannt oder Aggregat wird auf Rückflussmodus eingestellt.

# WARTUNG

## ANTRIEBSKETTENRADABBAU UND -INSTALLATION

1. Kettenradschutz, Schwert und Kette mit Werkzeug abnehmen.
2. E-Klip abnehmen.

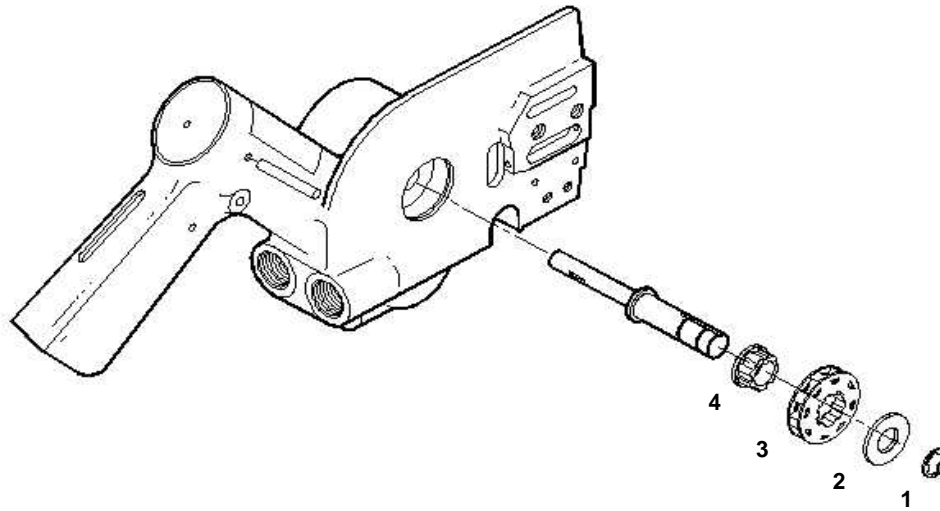

1. E-Klip
2. Unterlegscheibe
3. Rim sprocket
4. Keilkettenradadapter

Hinweis: Zahnkranzkettenrad kann mit jeder seitlichen Einfassungen ausserhalb angebracht werden.

## REFERENZ

### ANNÄHERNDE SCHNITTWERTE

Material	Schnittwert
Harter Stoffe & Stahl	90-160 cm <sup>2</sup> /min
Mittelharte Stoffe	160-190 cm <sup>2</sup> /min
Mauerwerk, weiche St.	190-320 cm <sup>2</sup> /min

Material	Schnittwert
15cm Beton (6")	12cm/min (5 lin.in.pro Minute)
15cm Mauerwerk (6")	25cm/min (10 lin.in.pro Minute)
12mm Eisen (#4)	10-20 sec.durch jeden Abschnitt

### SCHNEIDBEREICH

#### DEFINITION IN m<sup>2</sup>

Ein m<sup>2</sup> ist das Maß dafür, wie viel Material geschnitten wird.

Ein m<sup>2</sup> wird definiert als: Tiefe in m x Länge in m.

Hinweis: 1m<sup>2</sup> = 129 Zoll

Beispiel: Wie viele m<sup>2</sup> sind in dieser Türöffnung?

1. Bestimmen Sie die Schnitttiefe in m.  
In diesem Beispiel 20 cm = 0,20 m.
2. Bestimmen Sie die Schnittlänge in m.  
1 m + 2 m + 1 m + 2 m = 6 m
3. Multiplizieren Sie die beiden Werte  
0,20 m x 6 m = 1,20 m<sup>2</sup>

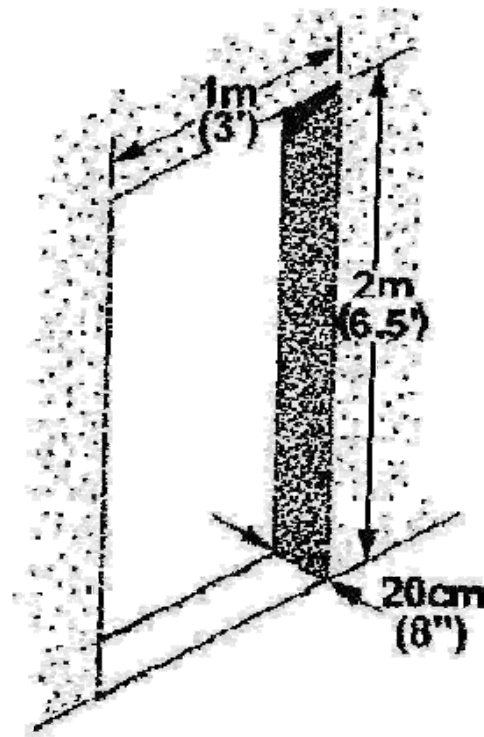

## REFERENZ

### LEISTUNGSVERLUST GEGEN HYDRAULISCHE SCHLAUCH-LÄNGE

**ANNAHMEN:**

30l/min@172bar (8gpm@2500psi)

Keine Aufzugänderung

2 Paare Schnell-Kupplungen pro Schlauch

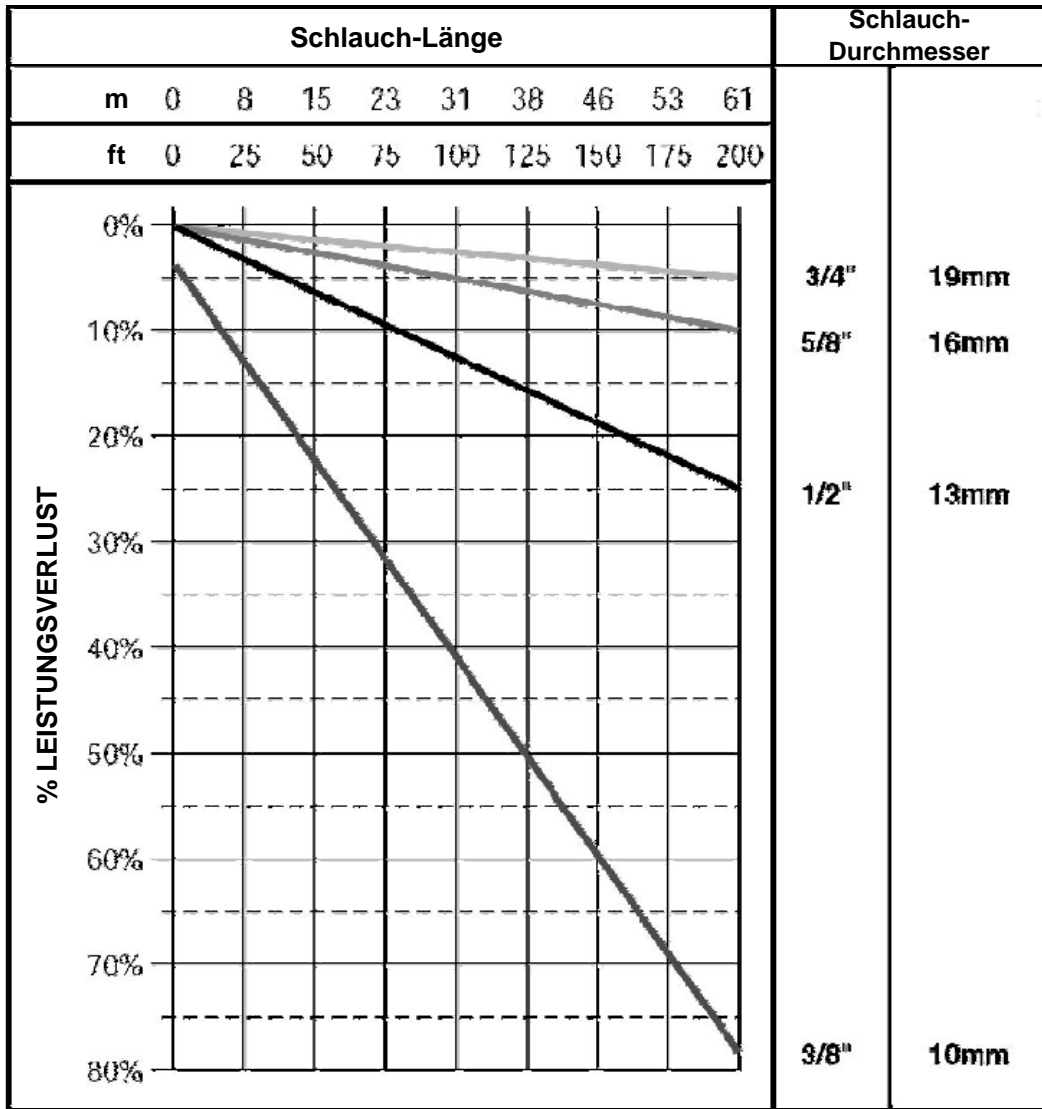

## GARANTIE REGISTRIERUNG

**Ihre Maschine muss 8 Tage nach Kauf registriert werden, damit die ICS Garantie in Kraft tritt.**

**WICHTIG: Serien Nummer von Ihrer Maschine ist Pflicht.**

Ihr Name: _____	
Firma: _____	
Adresse: _____	
_____	
Ort: _____	Postleitzahl: _____
Land: _____	
Telefon: _____	
Fax: _____	
e-mail: _____	

Serien Nr.: _____ Kaufdatum: _____ Händlername: _____	<b>Händler Stempel</b>   _____ _____ _____
<b>Tätigkeit:</b> Miete <input type="checkbox"/> Bauunternehmung <input type="checkbox"/> Andere <input type="checkbox"/>	Dia-Dienstleister <input type="checkbox"/> Abbruch <input type="checkbox"/>
<b>Andere Maschinen, die Sie benutzen</b> Trennsägen <input type="checkbox"/> Wandsägen <input type="checkbox"/> Andere <input type="checkbox"/>	Andere ICS Sägen <input type="checkbox"/> Keine <input type="checkbox"/>
<b>Wer hat Sie über Sicherheitsanwendungen informiert</b> Bedienerhandbuch <input type="checkbox"/> Video <input type="checkbox"/>	Händler Anweisung <input type="checkbox"/>
<b>Was beeinflusste Ihre Anschaffung</b> Mund zu Mund <input type="checkbox"/> Werbung <input type="checkbox"/> Andere <input type="checkbox"/>	Händler <input type="checkbox"/> Messe <input type="checkbox"/>



## GARANTIE

Diese beschränkte Garantie ist für einen Zeitraum von 12 Monaten gewährleistet, gerechnet vom Rechnungsdatum

Während der Garantieperiode, wird ICS® nach seiner Auffassung, dem Original Käufer kostenlos, jedes Produkt oder Teil, ersetzen oder reparieren, welches nach Untersuchung durch ICS® als schadhafte Material oder schadhafte Montierung oder beides, anerkannt wird, vorausgesetzt, dass eine schriftliche Mitteilung an ICS® innerhalb eines angemessenen Zeitraumes und mit den folgenden Angaben gesendet wird:

Beschreibung der Beanstandung, eventuelle Behebungsversuche, Kaufbeweis mit mindestens der Angabe des Namen und Adresse des Käufers, Name und Adresse des Händlers, Kaufdatum und Seriennummer

Diese Garantie beinhaltet nicht Produkte oder Teile welche beschädigt, misbraucht, nicht gewartet, oder unter Arbeitsbedingungen benutzt wurden welche von ICS® nicht angegeben sind oder Teile welche normalem Verschleiss unterliegen,

Verschleisssteile sind wie in der Betriebsanleitung aufgeführt zu warten oder falls nötig zu ersetzen, Auch wenn Teile richtig gewartet oder benutzt werden kann es vorkommen, dass diese innerhalb der Garantieperiode zu ersetzen sind, Dieses wird nicht durch die Garantie gedeckt,

Die Garantie kann nicht in Kraft treten, wenn ein Teil entfernt oder modifiziert wurde oder ein nicht original Teil angebaut wurde wozu von ICS® kein Zustimmung gegeben wurde,

Im Falle eines Ersatzes gehen die beanstandeten Teile in den Besitz von ICS über. Die Entscheidung über den Ersatz unter dieser Garantie kann erst nach Erhalt dieser Teile durch ICS bestätigt werden. In solchen Fällen, re-stocking und Verschleiss werden proportions gemäss, in Hinblick der benutzten Zeit innerhalb der Garantieperiode, berechnet,

Der Käufer ist für alle Transportkosten und Lieferung von Ersatzteilen welche unter diese Garantie fallen verantwortlich,

Reparation oder Ersatz verlängert in keinem Fall die Dauer der Garantie, In allen Fällen endet diese zum Zeitpunkt der initialen Garantieperiode,

**ES BESTEHT KEINE ANDERE GARANTIE ALS DIESE, KEIN ANSPRUCH SCHADENSERSATZ FÜR NICHT ERFÜLLEN VON BESTIMMTEN ARBEITEN ODER ZEITAUFWÄNDE,**

Ersatz oder Reparation ist der einzige geltende Anspruch ICS gegenüber, ICS ist für keine anderen Folgeschäden, Vermögensschäden oder Sachschäden verantwortlich,

Erfüllungsort und ausschliesslicher Gerichtsstand ist für beide Teile Nivelles,



**EC DECLARATION OF CONFORMITY**

DECLARATION CE DE CONFORMITE  
EG-KONFORMITÄTSERKLÄRUNG  
DICHIARAZIONE CE DI CONFORMITÀ  
EY-VAATIMUSTENMUKAISUUSVAKUUTUKSESSA  
EF-OVERENSSTEMMELSESERKLAERINGEN  
DECLARACIÓN CE DE CONFORMIDAD  
EG-CONFORMITEITSVERKLARING  
DECLARAÇÃO CE DE CONFORMIDADE  
EG-FÖRSÄKRAN OM ÖVERENSSTÄMMELSE

**Manufacturer:**

Mandataire  
Bevollmächtigter  
Mandatario  
Edustajan  
Repræsentant  
Representante  
Gevolmachtigde  
Mandatário  
Representerar

Blount Europe S.A.  
Rue Emile Francqui, 5  
1435 Mont-Saint-Guibert  
Belgium

Kevin Cyrus  
Product Safety & Compliance Manager  
Tel: 001.503.653.4403  
Fax: 001.503.653.4393

**Machinery:**

Machine Tronçonneuse à chaîne diamantée ICS 814 Pro  
Maschine Diamant-Kettensäge ICS 814 Pro  
Macchina Sega a catena diamantata ICS 814 Pro  
Koneet Timanttiketjusaha ICS 814 Pro  
Maskine Diamant Kædesav ICS 814 Pro  
Máquina Sierra con cadena de diamante ICS 814 Pro  
Machine Diamant Kettingzaag ICS 814 Pro  
Máquina Serra de cadeia diamantada ICS 814 Pro  
Maskin Motorsåg med diamantkedja ICS 814 Pro

Machine Directive	2006/42/EC:	(2006)
Basic Concepts, general principles for design; Basic terminology and methodology	ISO 12100-1,-2:	(2009)
Measurement of vibration at power tool handle	ISO 20643:	(2008)
Acoustics – Sound power using sound pressure	ISO 3744:	(2009)
Portable Chainsaws – Chain Catch, Dimensions & Mech Strength	ISO 10726:	(1992)

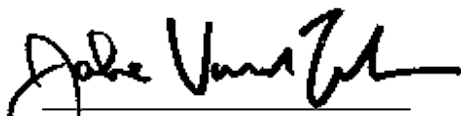
Signature:   
Mr. Jake VanderZanden  
President of ICS  
Portland, OR USA

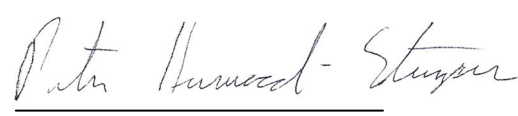
  
Mr. Pete Stamper  
ICS Managing Director – Europe  
Mont-Saint-Guibert, Belgium